



Noções básicas do registro de Desenho Industrial

Eduardo Bemfica

*Chefe do Escritório de Difusão Regional Nordeste
EDIR-NE / COART / CGDI / INPI*

Petrolina, 30 de setembro de 2021

Sumário

- **INPI**
- **Estatísticas**
- **Desenho Industrial**
Conceito

Características

Exemplos

*Como Registrar (Busca, Taxa, Entrada,
Acompanhamento)*

- **Conclusão**

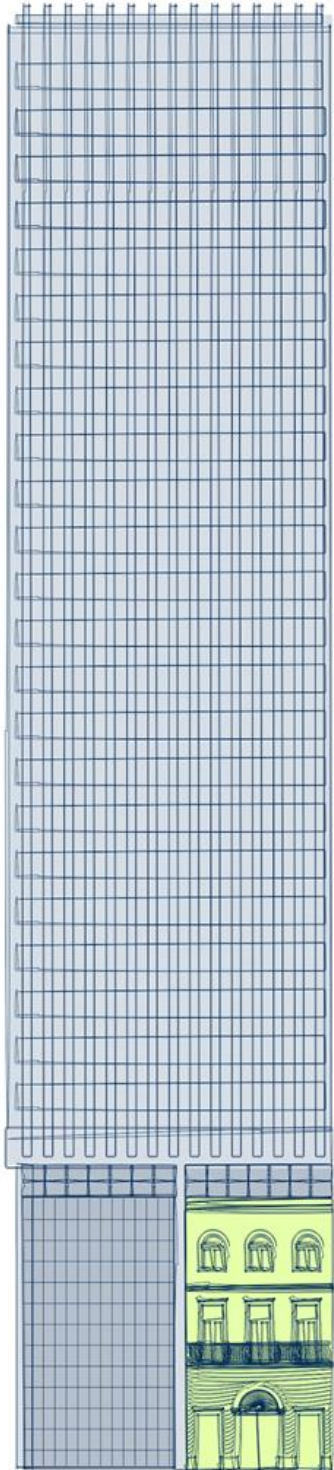

Propriedade Intelectual

É o conjunto de direitos que incidem sobre as criações do intelecto humano.

O Sistema de propriedade intelectual no Brasil



MOERBECK, Rodrigo (2012)

Portal: gov.br/inpi

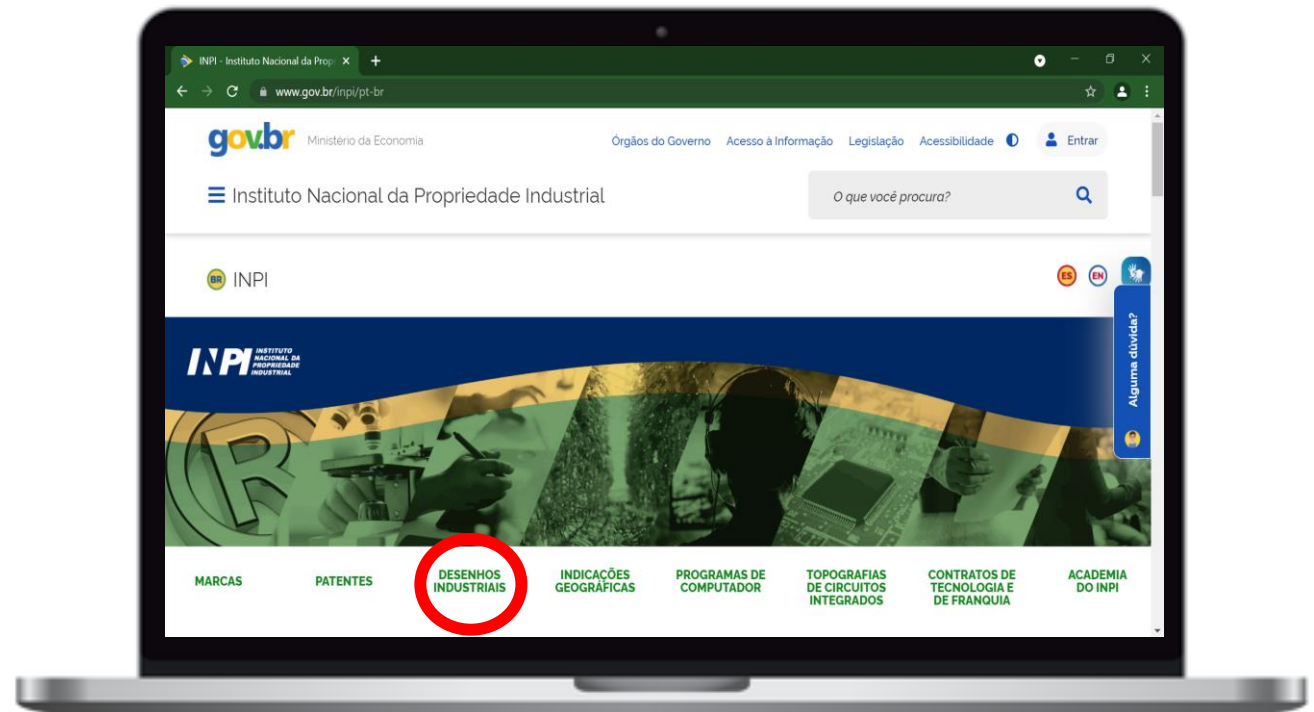

Portal: gov.br/inpi

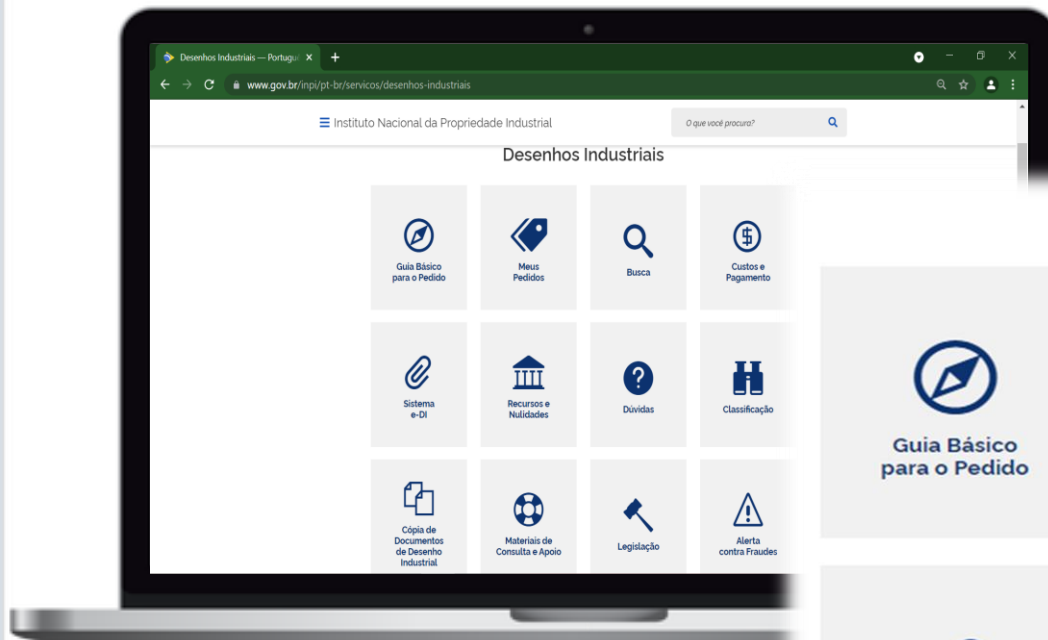

Desenhos Industriais

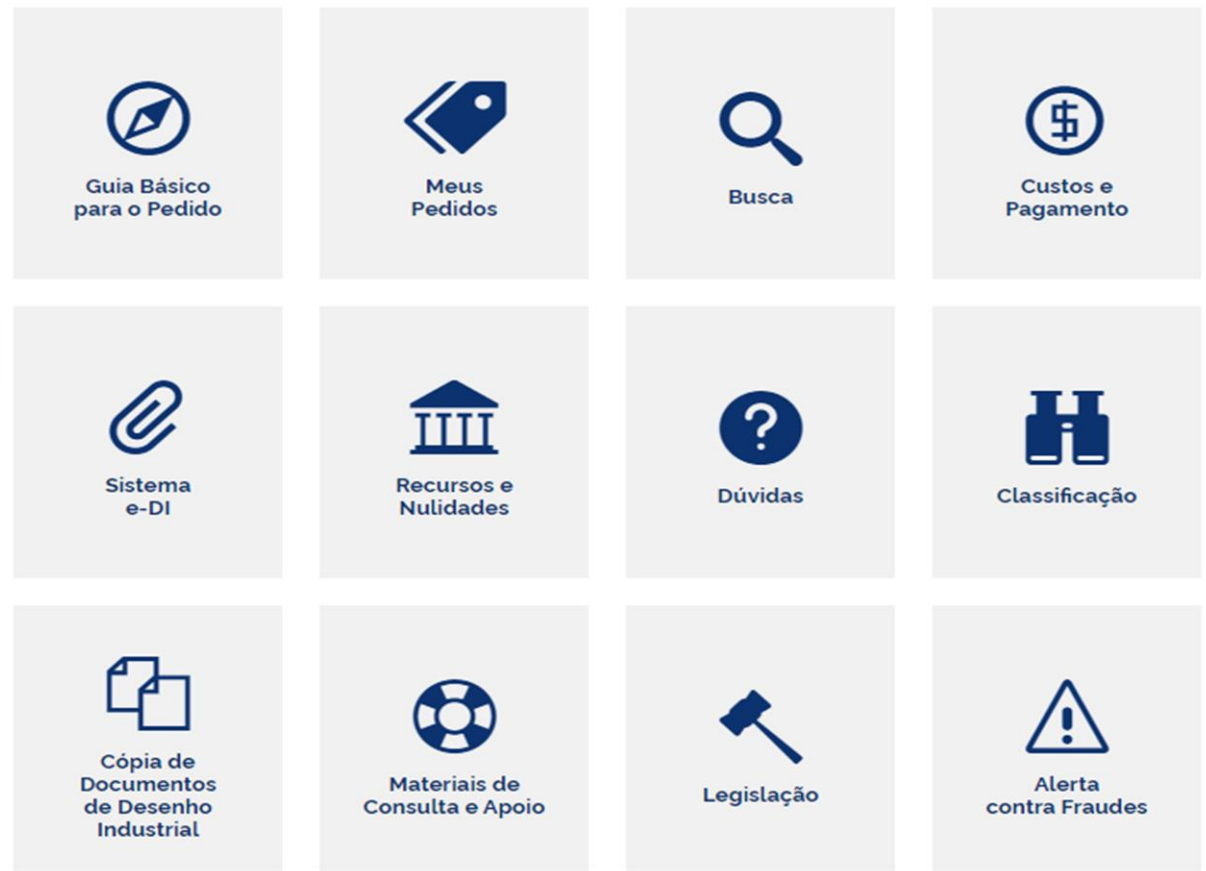

Tipos de proteção no INPI

Lei da Propriedade Industrial (LPI) – nº 9.279/1996

| INPI | PATENTES | | MARCA | DESENHO INDUSTRIAL | INDICAÇÃO GEOGRÁFICA | PROGRAMAS DE COMPUTADOR |
|--|--|--|--|---|---|--|
| | PATENTE DE INVENÇÃO | MODELO DE UTILIDADE | | | | |
| O que protege? | Produtos ou processos novos | Aperfeiçoamento de produtos | Sinais distintivos tais como: palavras, formas estilizadas, imagens e formas plásticas tridimensionais | Aspectos ornamentais ou estáticos passíveis de reprodução por meios industriais | Nome geográfico de determinada região reconhecida na fabricação de um produto ou prestação de um serviço | Código fonte de programas de computador |
| Qual o tempo de duração da proteção? | 20 anos contados da data do pedido de depósito | 15 anos contados da data do pedido de depósito | 10 anos prorrogáveis por iguais períodos sucessivos | 10 anos prorrogáveis por 3 períodos sucessivos de 5 anos | Sem tempo estabelecido | 50 anos a contar de 1º de janeiro do ano subsequente à criação |
| Qual é a «dimensão territorial» da proteção? | Nacional | | Nacional | Nacional | Nacional | Internacional |
| Protege contra o quê? | Produção, uso ou comercialização não autorizado do produto ou processo por terceiros | | Uso não-autorizado da marca no mesmo ramo de atividade | Impedir cópias ou imitações não autorizadas | A IG só pode ser utilizada pelos membros da localidade que produz ou presta serviços de maneira homogênea | Produção, uso e comercialização da criação por terceiros |

A proteção do DI no mundo

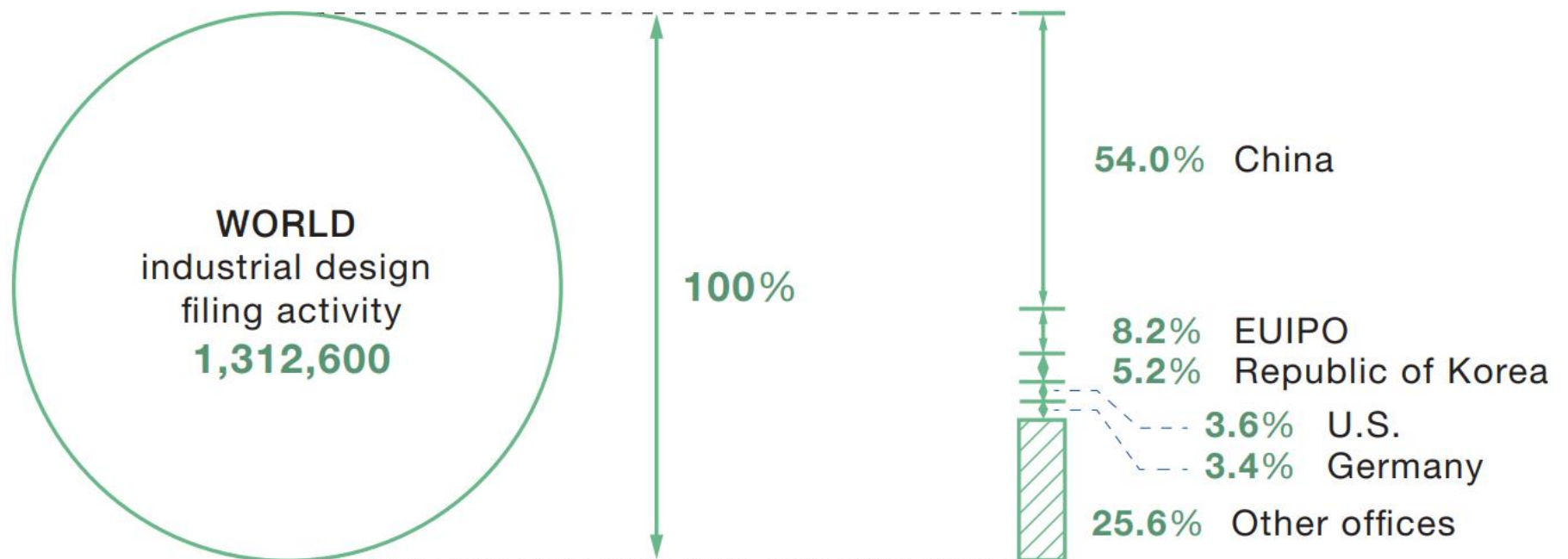

Participação percentual da atividade total de depósitos de DI efetuadas pelos cinco principais escritórios (2018)

A proteção do DI no mundo

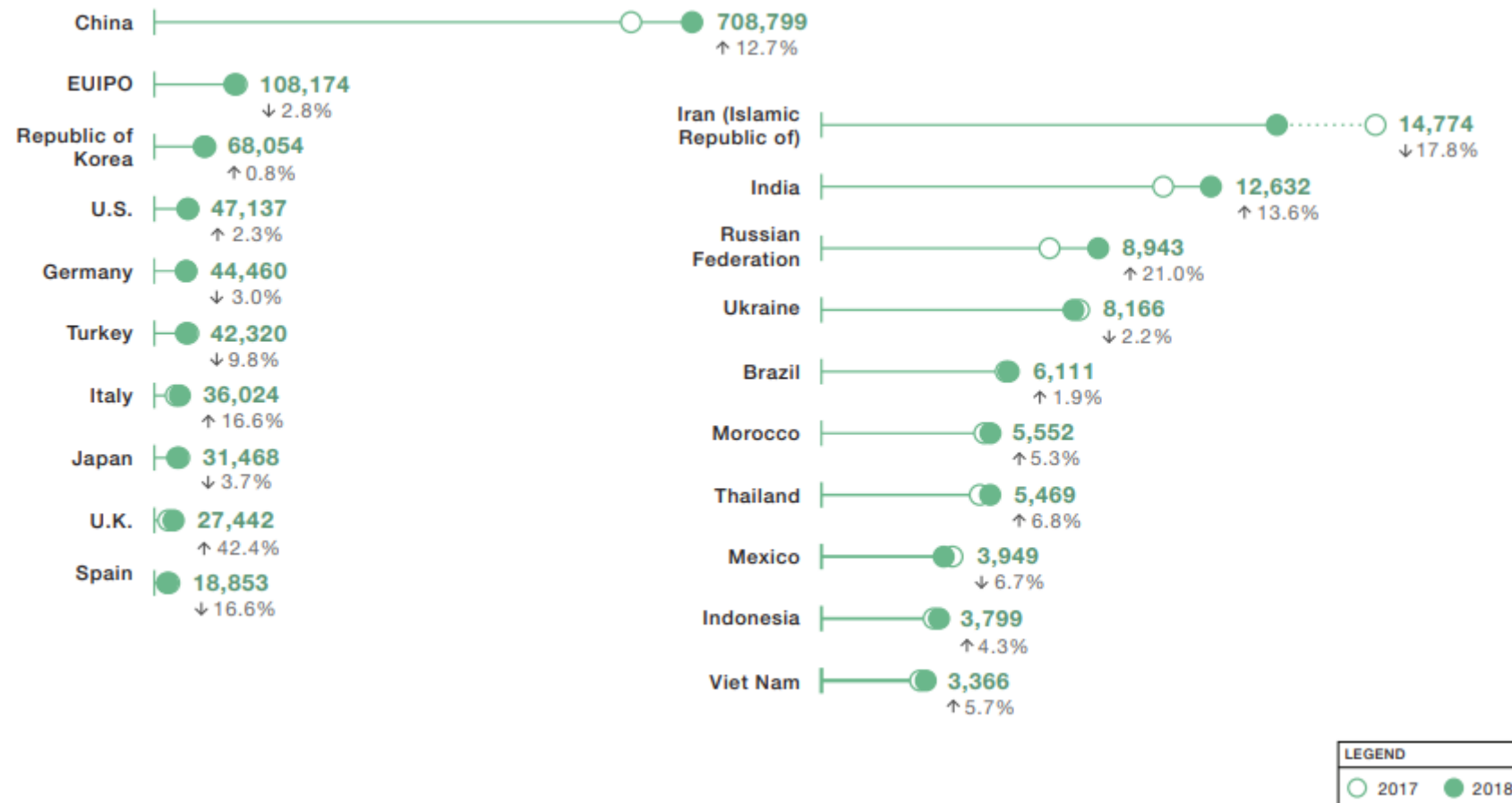

Número de depósitos de DI recebidos pelos principais escritórios (2017-2018)

Fonte: [WIPO](http://www.wipo.int)

Panorama atual

 BRASIL | Acesso à informação | Participe | Serviços | Legislação | Canais

Instituto Nacional da
Propriedade Industrial
Ministério da Economia

Consulta à Base de Dados do INPI

[Início | Ajuda?]

» Consultar por: Base Desenhos | Finalizar Sessão

RESULTADO DA PESQUISA (09/09/2021 às 10:30:01)

Pesquisa por:

Data de depósito: '01/01/1970' a '09/09/2021' \ Foram encontrados **151966** processos que satisfazem à pesquisa. Mostrando página **1** de **7599**.

| <input type="checkbox"/> | Pedido | Depósito | Título | Clas |
|--------------------------|---------------------|------------|--|------|
| <input type="checkbox"/> | BR 30 2021 004111 1 | 29/08/2021 | PADRÃO ORNAMENTAL APLICADO A/EM TECIDO | - |
| <input type="checkbox"/> | BR 30 2021 004109 0 | 28/08/2021 | CONFIGURAÇÃO APLICADA A/EM RACK. | - |
| <input type="checkbox"/> | BR 30 2021 004110 3 | 28/08/2021 | CONFIGURAÇÃO APLICADA A/EM LUMINÁRIA | - |
| <input type="checkbox"/> | BR 30 2021 004108 1 | 28/08/2021 | CONFIGURAÇÃO APLICADA A/EM RACK. | - |
| <input type="checkbox"/> | BR 30 2021 004102 2 | 27/08/2021 | CONFIGURAÇÃO APLICADA A/EM APARELHO ELETRÔNICO | - |
| <input type="checkbox"/> | BR 30 2021 004096 4 | 27/08/2021 | CONFIGURAÇÃO APLICADA A/EM PURIFICADOR DE AR | - |
| <input type="checkbox"/> | BR 30 2021 004099 9 | 27/08/2021 | CONFIGURAÇÃO APLICADA A/EM ANALISADOR PARTÍCULA FORRAGEM | - |
| <input type="checkbox"/> | BR 30 2021 004091 3 | 27/08/2021 | CONFIGURAÇÃO APLICADA A/EM GARRAFA PARA BEBIDAS | - |
| <input type="checkbox"/> | BR 30 2021 004103 0 | 27/08/2021 | CONFIGURAÇÃO APLICADA A/EM SOLADO | - |
| <input type="checkbox"/> | BR 30 2021 004090 5 | 27/08/2021 | CONFIGURAÇÃO APLICADA A/EM MESA | - |
| <input type="checkbox"/> | BR 30 2021 004097 2 | 27/08/2021 | CONFIGURAÇÃO APLICADA A/EM SOFÁ | - |
| <input type="checkbox"/> | BR 30 2021 004098 0 | 27/08/2021 | CONFIGURAÇÃO APLICADA A/EM SOFÁ | - |
| <input type="checkbox"/> | BR 30 2021 004107 3 | 27/08/2021 | CONFIGURAÇÃO APLICADA A/EM RECIPIENTE PARA EMBALAGEM | - |
| <input type="checkbox"/> | BR 30 2021 004101 4 | 27/08/2021 | CONFIGURAÇÃO APLICADA A/EM MOTOR | - |
| <input type="checkbox"/> | BR 30 2021 004094 8 | 27/08/2021 | CONFIGURAÇÃO APLICADA A/EM PUFF | - |
| <input type="checkbox"/> | BR 30 2021 004100 6 | 27/08/2021 | CONFIGURAÇÃO APLICADA A/EM APARELHO ELETRÔNICO | - |
| <input type="checkbox"/> | BR 30 2021 004095 6 | 27/08/2021 | CONFIGURAÇÃO APLICADA A/EM CORPO DE LÁPIS | - |
| <input type="checkbox"/> | BR 30 2021 004104 9 | 27/08/2021 | CONFIGURAÇÃO APLICADA A/EM APARELHO PARA FAZER CHURROS | - |
| <input type="checkbox"/> | BR 30 2021 004092 1 | 27/08/2021 | CONFIGURAÇÃO APLICADA A/EM GARRAFA PARA BEBIDAS | - |
| <input type="checkbox"/> | BR 30 2021 004093 0 | 27/08/2021 | CONFIGURAÇÃO APLICADA A/EM POLTRONA | - |

Páginas de Resultados:

1 | 2 | 3 | 4 | 5 | 6 | 7 | 8 | 9 | 10 | ...7599-Próxima»

Número de depósitos de DI encontrados na base de dados do INPI (em 09/09/2021)

Fonte: [BuscaWeb](#)

Panorama atual

Depósitos de Desenho Industrial no ano de 2020

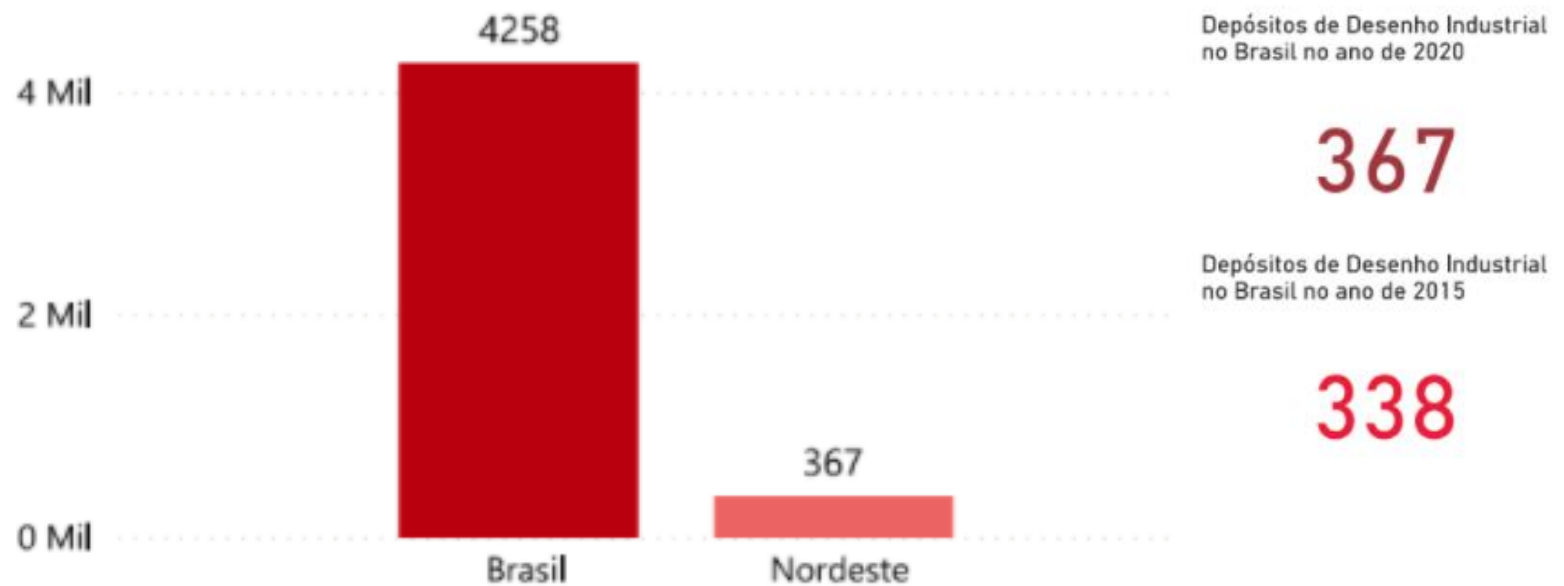

Fonte: [INPI](#)

Panorama atual

Pedidos de Desenhos Industriais por País de Origem de janeiro a julho de 2021

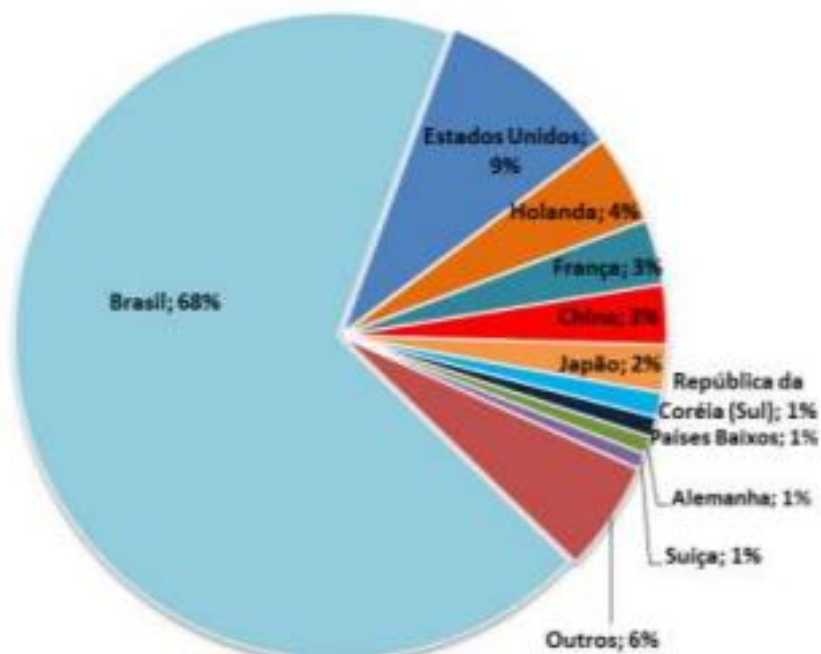

Perfil de residentes que realizaram depósito de Desenho Industrial de janeiro a julho de 2021

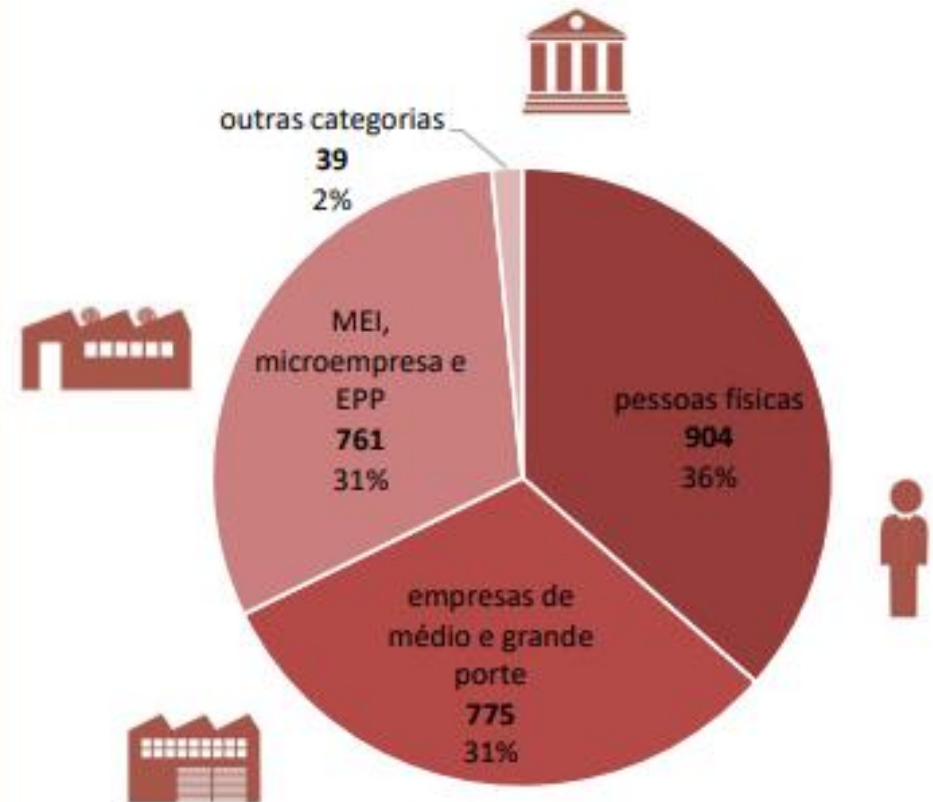

Fonte: [Boletim Mensal de Propriedade Industrial-INPI](#)

Panorama atual

Depósitos de Desenhos Industriais por Classificação de Locarno (2000-2019)

| | | |
|---|----------------|----------------|
| 06 - Mobiliário | 12.369 | 11% |
| 09 - Embalagens e recipientes para transporte ou manipulação de mercadorias | 12.348 | 11% |
| 12 - Meios de transporte ou elevação | 11.869 | 11% |
| 02 - Artigos de vestuário e costura | 11.440 | 10% |
| 08 - Ferramentas e ferragens | 5.721 | 5% |
| 23 - Equipamento para distribuição de fluído, equipamentos sanitários, de aquecimento, ventilação e ar condicionado, combustível sólido | 5.491 | 5% |
| 07 - Mercadorias de uso doméstico não especificadas em outra classe | 5.437 | 5% |
| 25 - Unidades e elementos de construção | 4532 | 4% |
| 21 - Jogos, brinquedos, barracas e mercadorias esportivas | 3.894 | 4% |
| 11 - Artigos de adorno | 2.757 | 2% |
| Outros | 35.658 | 32% |
| TOTAL | 111.516 | 100,00% |

Fonte: [Estatísticas INPI](#)

Ranking dos Depositantes Residentes de Desenhos Industriais

| Rank | Nome | 2019 | Part. no Total Residentes (%) |
|-------------|---|-------------|--------------------------------------|
| 1 | GRENDENE S.A. | 193 | 4,6 |
| 2 | PAULO CELSO CARDOSO BACCHI | 104 | 2,5 |
| 3 | LIDER INDUSTRIA E COMERCIO DE ESTOFADOS LTDA. | 95 | 2,2 |
| 4 | JADERSON DE ALMEIDA | 76 | 1,8 |
| 5 | CLEBER LUIS DA RÉ | 51 | 1,2 |
| 6 | ELISABETE TRINDADE DE MACEDO SPAGOLLA | 48 | 1,1 |
| 7 | TRAMONTINA S/A CUTELARIA | 43 | 1,0 |
| 8 | VULCABRAS AZALEIA - RS, CALÇADOS E ARTIGOS ESPORTIVOS S/A | 43 | 1,0 |
| 9 | NELY CRISTINA BRAIDOTTI | 38 | 0,9 |
| 10 | ALEX DAMYEM VESCO GAIOTTO | 37 | 0,9 |
| 11 | MAKAUF EMPREENDIMENTOS S/A | 36 | 0,9 |
| 12 | TERMOTÉCNICA LTDA. | 28 | 0,7 |
| 13 | CASA BRASILEIRA DE ESTOFADOS LTDA. | 27 | 0,6 |
| 14 | CNH INDUSTRIAL BRASIL LTDA. | 27 | 0,6 |
| 15 | MK ELETRODOMESTICOS MONDIAL S.A. | 27 | 0,6 |
| 16 | DPR TELECOMUNICAÇÕES LTDA | 25 | 0,6 |
| 17 | DURATEX S.A. | 23 | 0,5 |
| 18 | ROMA JENSEN COMERCIO E INDUSTRIA LTDA. | 20 | 0,5 |
| 19 | ARTHUR SARTORIO CAYRES | 19 | 0,4 |
| 20 | DEUSDETE FERNANDES DOS SANTOS | 19 | 0,4 |

Fonte: [LPI](#)

Indicadores de PI – Desenho Industrial (2020)

Depósitos de Desenho Industrial no Brasil no ano de 2020

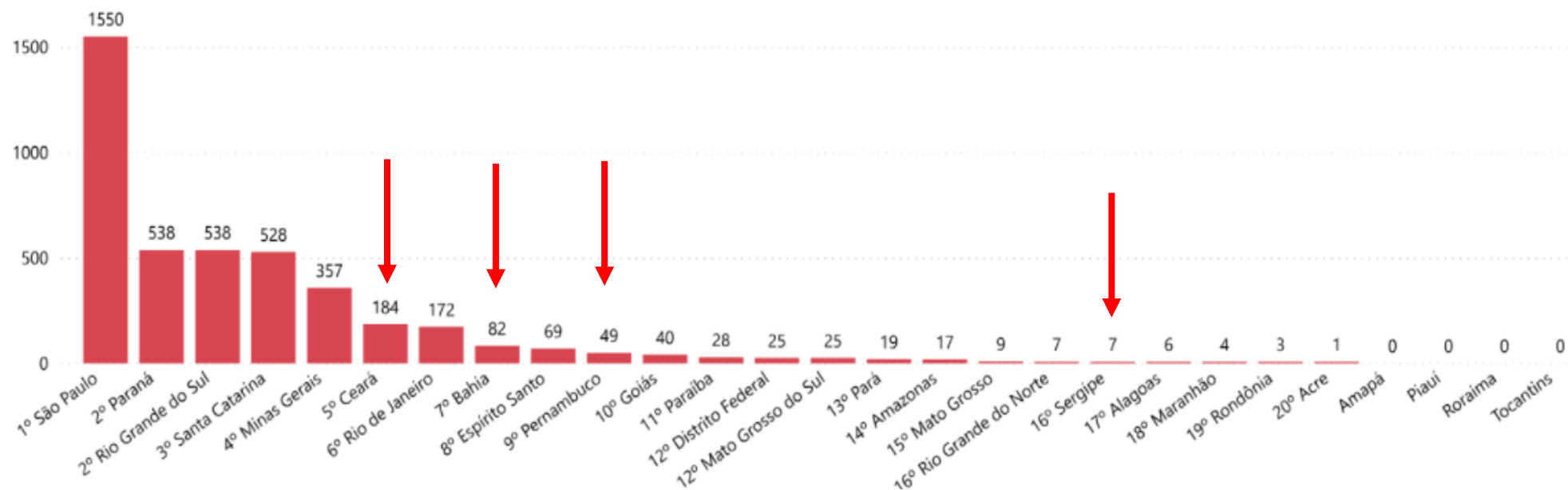

Depósitos de Desenho Industrial na região Nordeste no ano de 2020

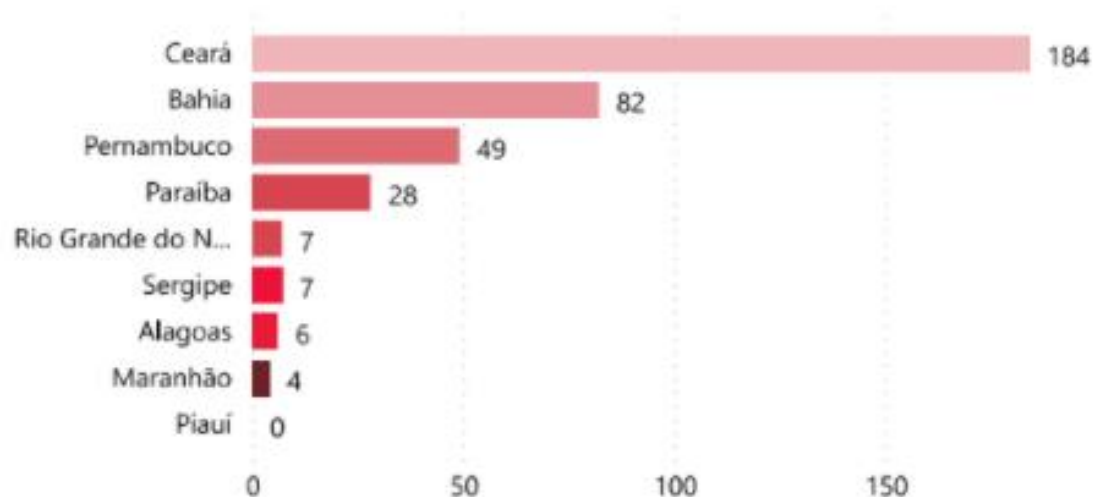

Fonte: [LPI](#)

Panorama atual

Estoque de pedidos de DI pendentes de decisão final

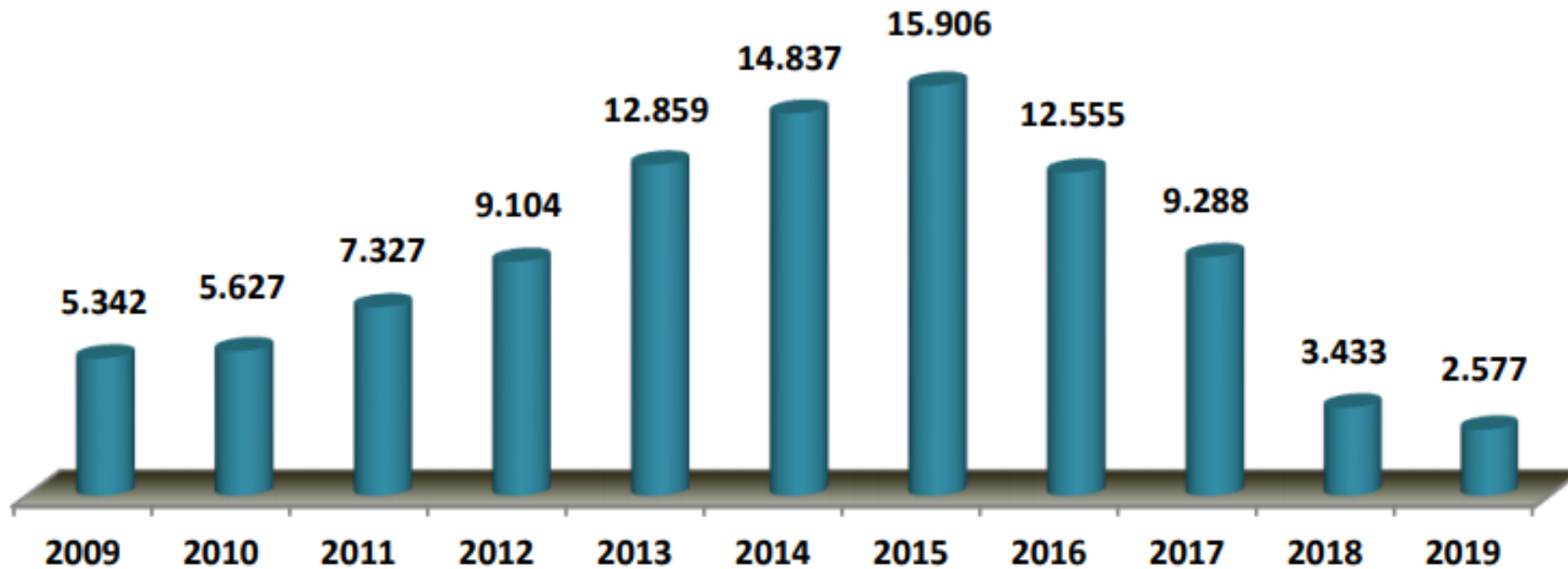

Tempo de Primeiro Exame

2,7 meses

Tempo de Decisão de Exame Técnico

2,9 meses

Fonte: [Painel de Desenho Industrial](#)

O que é registro de desenho industrial?

O registro de desenho industrial é um **título** que **protege a forma plástica** de um **objeto ou padrão**, garantindo ao seu titular o **direito de exclusividade** ao explorar comercialmente a sua criação.



**O REGISTRO DE DESENHO INDUSTRIAL
PROTEGE APENAS O ASPECTO
ORNAMENTAL DO DESIGN**



Não se trata de ser **estético** ou **belo**, mas de possuir **componente criativo** que transcenda a dimensão puramente técnica ou funcional.

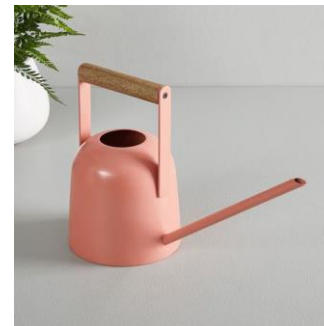
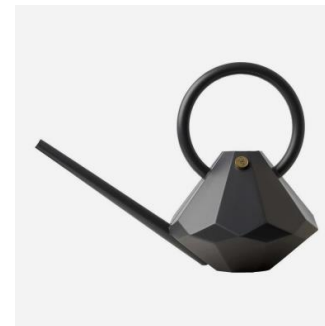
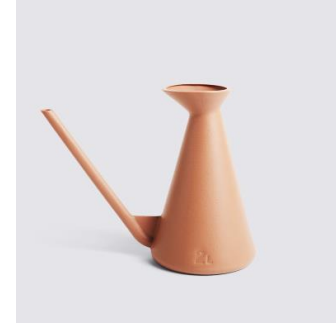



Art. 42 da LPI

propósito

Confere ao titular o direito de **impedir terceiro**, sem o seu consentimento, de **produzir, usar, colocar à venda, vender ou importar com esses propósitos**

Art. 43 da LPI

não se aplica

Não confere direito de impedir o uso em **caráter privado** e sem finalidade comercial ; com **finalidade** experimental, relacionados a **estudos ou pesquisas científicas ou tecnológicas.**

Art. 108 da LPI - registro de desenho industrial

VIGÊNCIA

O registro é válido por **10 anos** da data do depósito

Prorrogável por + **3 períodos** de **5 anos** cada

Total 25 anos

DIREITO

A propriedade do desenho industrial adquire-se pelo registro **validamente concedido**.



não faz parte do escopo

materiais

cores

conceitos

sistemas

funcionalidades

vantagens práticas

Qual o investimento para o registro de uma DI?

| SERVIÇOS RELATIVOS A DESENHOS INDUSTRIAIS – DI | | | |
|--|---|-----------------|------------------------|
| Código | Serviço | Valor (em Real) | Valor com desconto (*) |
| (I) Pedido de Registro | | | |
| 100 | Pedido de registro de desenho industrial | | |
| | - Por meio eletrônico | 235,00 | 94,00 |
| | - Em papel | 350,00 | 140,00 |
| 102 | Requerimento de signo de desenho industrial | | |
| | - Por meio eletrônico | 95,00 | – |
| | - Em papel | 140,00 | – |
| 103 | Pedido de exame do registro concedido quanto à novidade e originalidade | | |
| | - Por meio eletrônico | 355,00 | – |
| | - Em papel | 530,00 | – |
| 104 | Cumprimento de exigência decorrente de exame formal | Isento | Isento |
| 105 | Cumprimento de exigência | | |
| | - Por meio eletrônico | 120,00 | 48,00 |
| | - Em papel | 180,00 | 72,00 |
| (II) Manutenção e Prorrogação do Registro (dispensado de petição) | | | |
| 129 | 2º quinquênio | | |
| | - no prazo ordinário | 425,00 | 170,00 |
| 130 | - no prazo extraordinário | 850,00 | – |
| 131 | Renovação do registro de desenho industrial (prorrogação + quinquênio) | | |
| | - no prazo ordinário | 570,00 | 228,00 |
| 132 | - no prazo extraordinário | 1.140,00 | – |
| (III) Recurso e Nulidade | | | |
| 106 | Recurso de desenho industrial | | |
| | - Por meio eletrônico | 380,00 | 152,00 |
| | - Em papel | 570,00 | 228,00 |
| 107 | Nulidade de desenho industrial | | |
| | - Por meio eletrônico | 475,00 | – |
| | - Em papel | 710,00 | – |
| 108 | Manifestação ou contestação de registro de desenho industrial | | |
| | - Por meio eletrônico | 285,00 | 114,00 |
| | - Em papel | 425,00 | 170,00 |

Redução de até 60% no valor de retribuição para: pessoas naturais; MEI, microempresas, EPP, cooperativas; instituições de ensino e pesquisa; entidades sem fins lucrativos, bem como por órgãos públicos, quando se referirem a atos próprios.

Definição legal

Art. 95 da Lei nº 9.279

Considera-se desenho industrial a **forma plástica ornamental** de um **objeto** ou o **conjunto ornamental de linhas e cores** que possa ser aplicado a um produto, proporcionando resultado visual **novo e original** na sua **configuração externa** e que possa servir **de tipo de fabricação industrial**.

Objetos tridimensionais

aqueles que têm forma e volume no espaço. Esta é a forma majoritária de proteção pelo registro de desenho industrial.



Padrões ornamentais

São as **estampas**, as **composições gráficas** e os **padrões de superfície**, os quais são bidimensionais por natureza. Devem ser passíveis de aplicação em um objeto tridimensional.

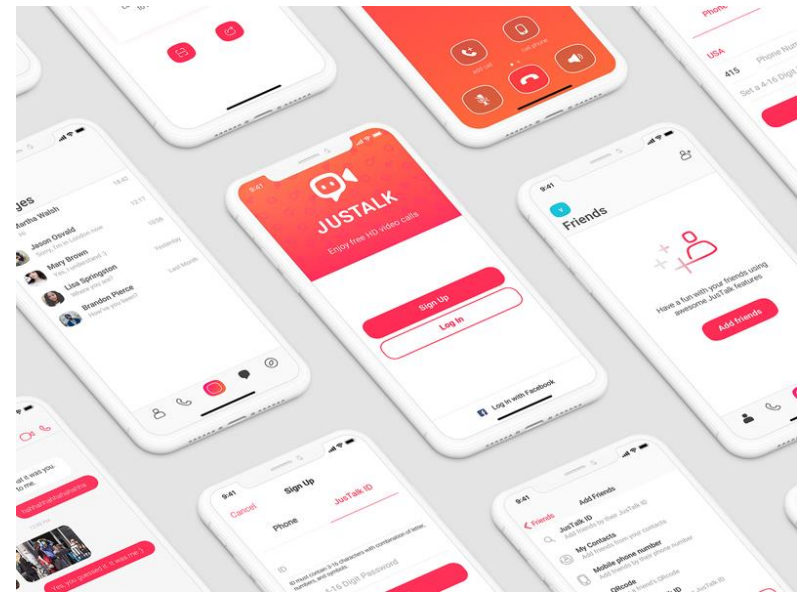

Padrões ornamentais



Art. 95 da LPI - Requisitos



NOVIDADE
resultado visual novo



ORIGINALIDADE
resultado visual original



**APLICAÇÃO
INDUSTRIAL**
servir de tipo de
fabricação industrial

Novidade

Art. 96

O desenho industrial é considerado **novo** quando **não compreendido no estado da técnica**.



19/08/2003



22/10/2004

Novidade

Art. 96

O desenho industrial é considerado **novo** quando **não compreendido no estado da técnica**.



19/08/2003



22/10/2004

Art. 96, § 1º - estado da técnica



Tudo aquilo que é tornado **acessível ao público** antes da data de depósito do pedido no Brasil e no exterior.

Art. 96, § 3º- período de graça



Não será considerado como incluído no estado da técnica o desenho industrial cuja divulgação tenha ocorrido durante os **180 dias** que precedem a data do depósito ou da prioridade.

iPhone 3G: junho de 2008



Galaxy Ace Plus: janeiro de 2012



Há novidade?

Batalha histórica: Apple ganha ação bilionária por Samsung "copiar" iPhones

Gabriel Francisco Ribeiro
Do UOL, em São Paulo 24/05/2018 - 19h12



Originalidade

Art. 97

O desenho industrial é considerado **original** quando dele resulte uma configuração visual distintiva, em relação a outros objetos anteriores.





Bolsa Birkin 35 autêntica



Bolsa "Birkin inspired"

Originalidade

Art. 97

Parágrafo único O resultado visual original poderá ser decorrente da combinação de elementos conhecidos.



exceção ao art. 97

Art. 187

É considerado **crime contra os desenhos industriais**: “fabricar, sem autorização do titular, produto que incorpore desenho industrial registrado ou imitação substancial que possa induzir em erro ou confusão.”

Nesse caso, o resultado não é considerado original, por incorporar objeto de registro de terceiros.

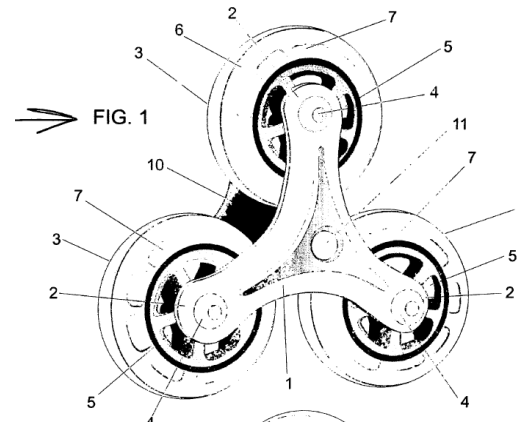

DI 6803994-8

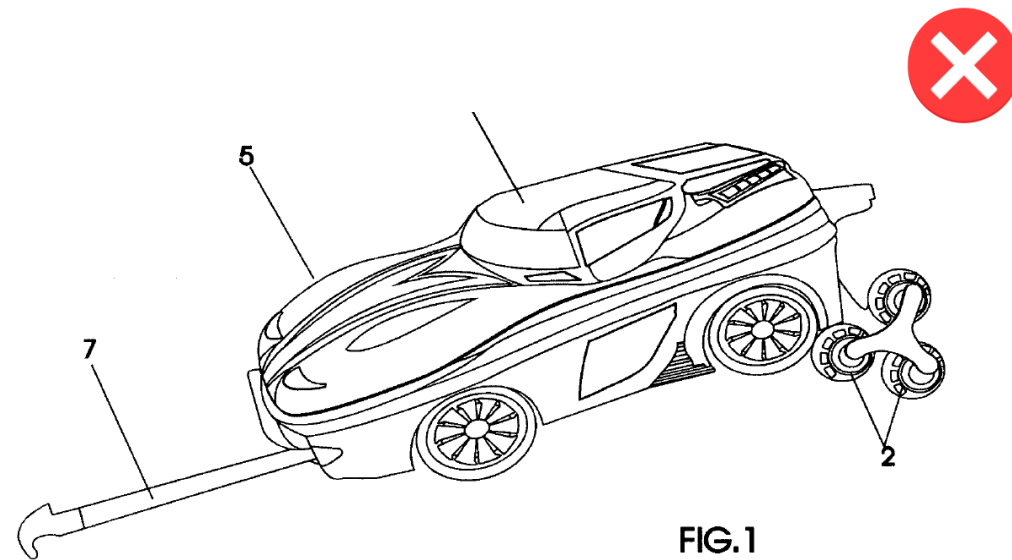

DI 6902681-5

O DI 6902681-5 incorpora a forma integral de outro objeto já protegido, o DI 6803994-8.

O QUE NÃO É CONSIDERADO DESENHO INDUSTRIAL?

INFRINGÊNCIA ART. 95

Forma instável

se não for possível garantir a **reprodução** em escala industrial de forma idêntica,
não é passível de proteção



Princípio da reprodutibilidade

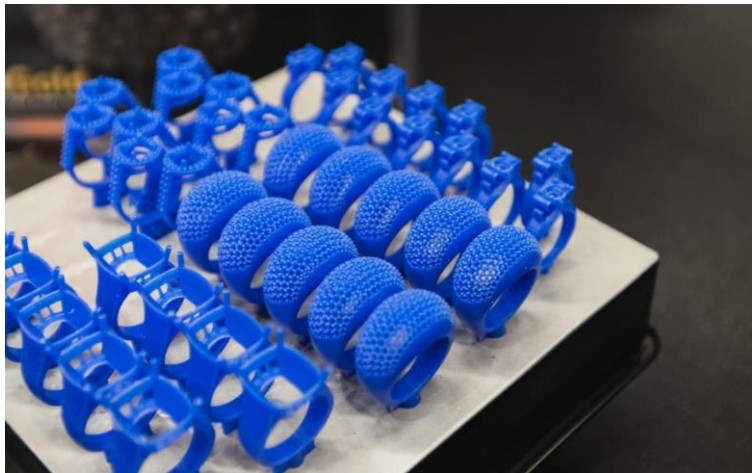

Obras arquitetônicas



Marcas



Obras de arte

Art. 98

Não se considera desenho industrial qualquer obra de **caráter puramente artístico**.

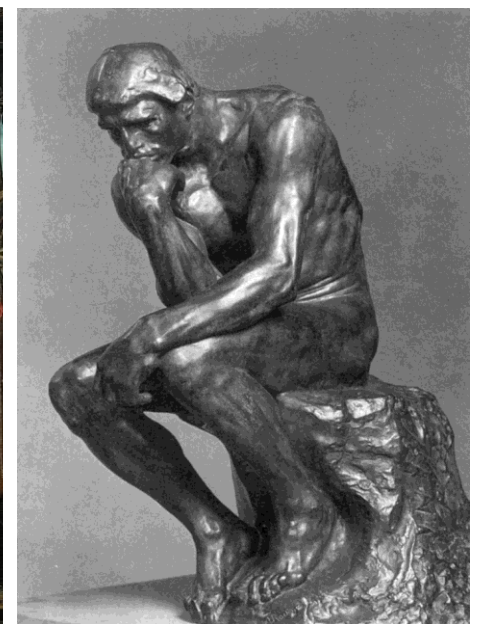
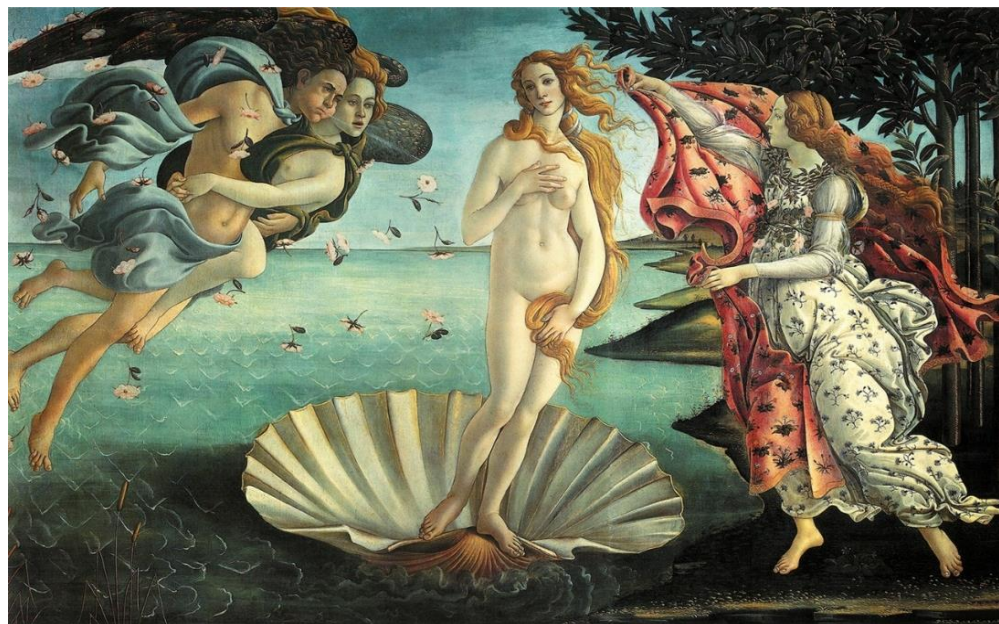

Colaborações

Griffith ft. Florian Raiss



Louis Vuitton ft. Yayoi Kusama



Havaianas ft. Romero Britto



Verdura ft Dali

O QUE NÃO É REGISTRÁVEL?

INFRINGÊNCIA ART. 100

ART. 100

Inciso I

Aquilo que contiver **elementos obscenos** ou fizer apologia ao crime, drogas ou outras práticas ilícitas

O que **denigre, difama** ou **viola** honra ou imagens de pessoas ou grupos

Atente **contra a liberdade** de consciência, crença ou culto religioso



Estatuetas misturando imagens religiosas com referências de cultura pop

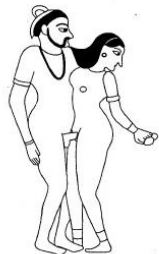

Estampa erótica / pedido DI 6100016-7

Pingente / pedido DI 6303986-9

ART. 100

Inciso II

Forma **necessária, comum** ou **vulgar** do objeto

Forma essencialmente determinada por **considerações técnicas** ou **funcionais**

Considera-se **comum** a forma **amplamente explorada** em um determinado campo de aplicação.



Lata / pedido DI 7106466-4



Rolo para papel / pedido DI 7101682

Consideram-se **vulgares** as **formas geométricas** bidimensionais e tridimensionais quando desprovidas de elementos capazes de conjugar ornamentalidade.

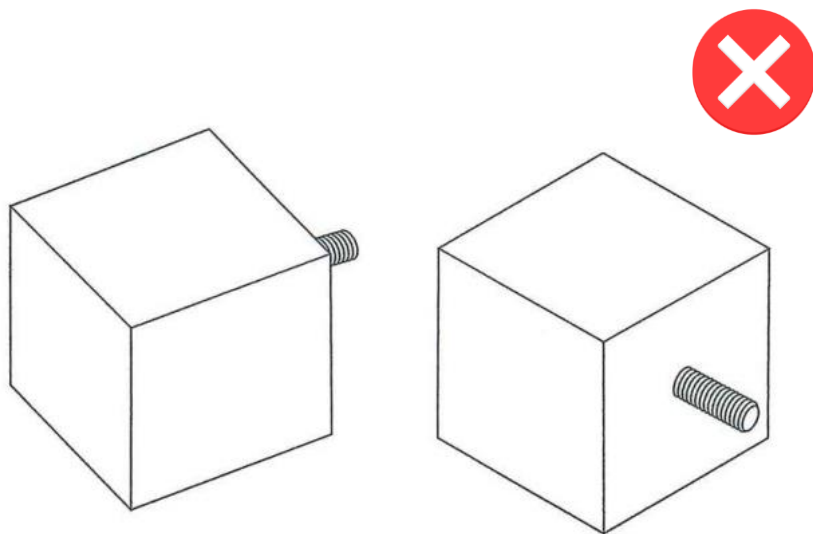

Cabideiro / pedido 302012004428-6

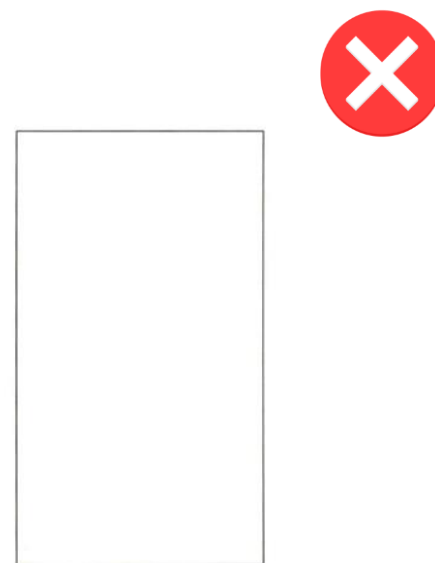

Interface / pedido 302013003749-1

ART. 100

Inciso II

Forma **necessária, comum** ou **vulgar** do objeto

Forma essencialmente determinada por **considerações técnicas** ou **funcionais**

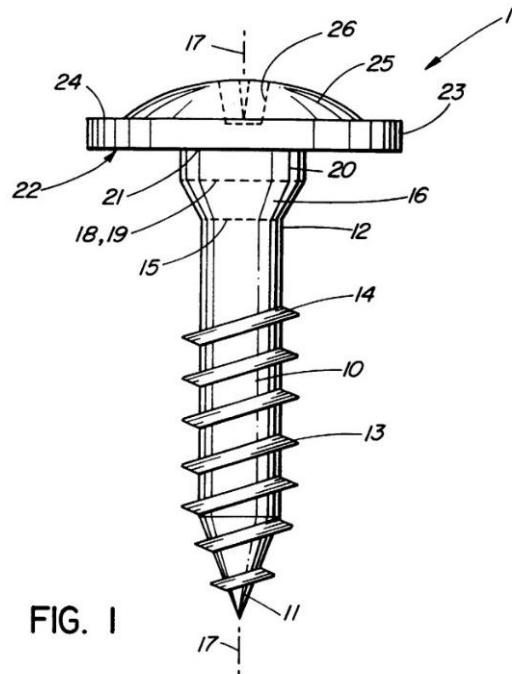

VARIAÇÕES CONFIGURATIVAS

ART. 104

O pedido de registro de desenho industrial terá que se referir a **um único objeto**, permitida uma **pluralidade de variações**, desde que se **destinem ao mesmo propósito** e guardem entre si a **mesma característica distintiva preponderante**, limitado cada pedido ao máximo de **20 (vinte) variações**.

Exemplos:

VARIAÇÕES



VARIAÇÕES



BR 30 2013 006074-8 | Configuração aplicada em cadeira

VARIAÇÕES



VARIAÇÕES



VARIAÇÕES



Ainda que se verifique uma linha de pensamento em comum, as formas são bastante diferentes entre si

VARIAÇÕES



Classificação de Locarno

O pedido de registro de desenho industrial terá que se referir a **um único objeto**, permitida uma **pluralidade de variações**, desde que se **destinem ao mesmo propósito** e guardem entre si a **mesma característica distintiva preponderante**, limitado cada pedido ao máximo de **20 (vinte) variações**.

Desenhos Industriais



Guia Básico
para o Pedido



Meus
Pedidos



Busca



Custos e
Pagamento



Sistema
e-DI



Recursos e
Nulidades



Dúvidas



Classificação



Cópia de
Documentos
de Desenho
Industrial



Materiais de
Consulta e Apoio



Legislação



Alerta
contra Fraudes



MINISTÉRIO DA ECONOMIA
INSTITUTO NACIONAL DA PROPRIEDADE INDUSTRIAL

CLASSE 10. RELÓGIOS E RELÓGIOS DE PULSO E OUTROS INSTRUMENTOS DE MEDIÇÃO, CONTROLE E SINALIZAÇÃO

NOTAS EXPLICATIVAS

- a) Inclui instrumentos movidos a eletricidade.

10.01. RELÓGIOS E DESPERTADORES

| CLASSE | CÓDIGO | INDICAÇÃO |
|--------|--------|---------------------------------|
| 10.01 | 101663 | Despertadores |
| 10.01 | 101662 | Reguladores [relógios] |
| 10.01 | 101661 | Relógios |
| 10.01 | 101664 | Relógios astronômicos |
| 10.01 | 104746 | Relógios com calendário digital |
| 10.01 | 101666 | Relógios de cuco |
| 10.01 | 101668 | Relógios de parede |
| 10.01 | 101667 | Relógios de pêndulo com caixa |
| 10.01 | 101665 | Relógios geográficos |







10.02. RELÓGIOS DE BOLSO E RELÓGIOS DE PULSO

| CLASSE | CÓDIGO | INDICAÇÃO |
|--------|--------|-----------------------|
| 10.02 | 101671 | Relógios com alarme |
| 10.02 | 101673 | Relógios cronógrafos |
| 10.02 | 101670 | Relógios de bolso |
| 10.02 | 101669 | Relógios de pulso |
| 10.02 | 104747 | Relógios inteligentes |
| 10.02 | 101672 | Relógios-pingente |

10.03. OUTROS INSTRUMENTOS DE MEDIÇÃO DO TEMPO

| CLASSE | CÓDIGO | INDICAÇÃO |
|--------|--------|--------------------------|
| 10.03 | 101678 | Ampulhetas |
| 10.03 | 101680 | Contadores cronométricos |
| 10.03 | 101674 | Cronômetros |

PASSO A PASSO para o registro de Desenho Industrial

-  **1 Ler o material de referência**
Manual do Módulo de Peticionamento Eletrônico
Lei da Propriedade Industrial (Lei nº 9.279/1996)
Instrução Normativa nº 13/2013 do INPI
-  **2 Cadastrar usuário**
Efetue seu cadastro no e-INPI, obtendo Login e Senha
-  **3 Consultar a tabela de retribuição de Desenho Industrial**
Consulte a tabela de serviços já disponíveis
-  **4 Emitir e pagar a GRU**
Emita a Guia de Recolhimento da União e efetue seu pagamento
-  **5 Acessar o peticionamento eletrônico**
Acesse o Módulo de Peticionamento Eletrônico, que se encontra no portal do INPI, www.inpi.gov.br, junto de outros serviços eletrônicos do instituto
-  **6 Preencher o Formulário**
Certifique-se de que anexou todos os arquivos do Pedido
Preencha o formulário de acordo com o serviço solicitado
Revise todas as informações
-  **7 Finalizar**
Salve o arquivo gerado em seu computador
Guarde o número do seu processo
Acompanhe seu pedido por meio da RPI, PUSH-INPI
ou pesquise na Base de Desenho Industrial

acesso rápido



Como fazer uma busca

BRASIL Acesso à informação Participe Serviços Legislação Canais

Instituto Nacional da Propriedade Industrial
Ministério da Economia

Consulta à Base de Dados do INPI

[Início | Ajuda? | Login: rio]

» Consultar por: **Base Desenhos** | Pesquisa Básica | Meus Pedidos | Meus Pedidos da Semana | Finalizar Sessão

Formeça abaixo as chaves de pesquisa desejadas. Evite o uso de frases ou palavras genéricas.

PESQUISA AVANÇADA

Números

(21) Nº do Pedido : ?

(31)/(33) Nº da Prioridade/País: ?

Datas

Classificação

(52) Classificação : ?

Palavra Chave

Depositante/Titular/Autor

Revista da Propriedade Industrial

Formato de saída ?

Nº de Processos por Página:

Ligado: Lista o resultado da pesquisa com as Figuras de Desenhos
Desligado: Lista o resultado da pesquisa com texto bibliográfico resumido.

pesquisar » limpar

Rua Mayrink Veiga, 9 - Centro - RJ - CEP: 20090-910

Fale conosco

Faça uma busca! - <https://gru.inpi.gov.br/pePI/jsp/desenhos/DesenhoSearchAvancado.jsp>

Como fazer uma busca

 BRASIL | Acesso à informação | Participe | Serviços | Legislação | Canais

Instituto Nacional da Propriedade Industrial
Ministério da Economia











Consulta à Base de Dados do INPI [Início | Ajuda?]

» Consultar por: Base Desenhos | Finalizar Sessão

RESULTADO DA PESQUISA (14/08/2020 às 19:22:20)

Pesquisa por:
Classificação (DI): 06-01 \ Foram encontrados **3280** processos que satisfazem à pesquisa. Mostrando página **1** de **164**.

Pedido

| | | | | |
|--|---|--|--|--|
| <input type="checkbox"/> BR 30 2020 003113 0  | <input type="checkbox"/> BR 30 2020 003112 1  | <input type="checkbox"/> BR 30 2020 003076 1  | <input type="checkbox"/> BR 30 2020 003061 3 Imagem não Disponível | <input type="checkbox"/> BR 30 2020 003067 2 Imagem não Disponível |
| <input type="checkbox"/> BR 30 2020 003023 0 Imagem não Disponível | <input type="checkbox"/> BR 30 2020 003006 0 Imagem não Disponível | <input type="checkbox"/> BR 30 2020 002991 7  | <input type="checkbox"/> BR 30 2020 002980 1  | <input type="checkbox"/> BR 30 2020 002987 9  |
| <input type="checkbox"/> BR 30 2020 002989 5  | <input type="checkbox"/> BR 30 2020 002918 6  | <input type="checkbox"/> BR 30 2020 002921 6  | <input type="checkbox"/> BR 30 2020 002832 5  | <input type="checkbox"/> BR 30 2020 002805 8  |
| <input type="checkbox"/> BR 30 2020 002808 2 Imagem não Disponível | <input type="checkbox"/> BR 30 2020 002798 1 Imagem não Disponível | <input type="checkbox"/> BR 30 2020 002806 6 Imagem não Disponível | <input type="checkbox"/> BR 30 2020 002807 4 Imagem não Disponível | <input type="checkbox"/> BR 30 2020 002809 0 Imagem não Disponível |

Páginas de Resultados:
1 | 2 | 3 | 4 | 5 | 6 | 7 | 8 | 9 | 10 | ...164-Próxima»

Faça uma busca! - <https://gru.inpi.gov.br/pePI/jsp/desenhos/DesenhoSearchAvancado.jsp>

Como fazer uma busca

BRASIL Acesso à informação Participe Serviços Legislação Canais

Instituto Nacional da Propriedade Industrial
Ministério da Economia

Consulta à Base de Dados do INPI

» Consultar por: Base Desenhos | Finalizar Sessão

[Início | Ajuda?]
1/3280 Próximo

Meus Pedidos

Registro de Desenho Industrial

(11) Nº do Registro: **BR 30 2020 003113 0**

(22) Data do Depósito: 22/07/2020

(51) Classificação: 06-01
(54) Título: CONFIGURAÇÃO APLICADA A/EM PUFF

(73) Nome do Titular: JADERSON DE ALMEIDA (BR/SC)
(72) Nome do Autor: JADERSON DE ALMEIDA

Documento Publicado



Quinquênio

| | Segundo Período <input checked="" type="checkbox"/> | | Terceiro Período <input checked="" type="checkbox"/> | | Quarto Período <input checked="" type="checkbox"/> | | Quinto Período <input checked="" type="checkbox"/> | | Vigência |
|--------|---|----------------|--|----------------|--|----------------|--|----------------|------------|
| | Ordinário | Extraordinário | Ordinário | Extraordinário | Ordinário | Extraordinário | Ordinário | Extraordinário | |
| Início | 22/07/2024 | 23/07/2025 | 22/07/2029 | 23/07/2030 | 22/07/2034 | 23/07/2035 | 22/07/2039 | 23/07/2040 | |
| Fim | 22/07/2025 | 22/01/2026 | 22/07/2030 | 22/01/2031 | 22/07/2035 | 22/01/2036 | 22/07/2040 | 22/01/2041 | 22/07/2045 |

Petições ?

| Pgo | Protocolo | Data | Img | ? | Serviço | Cliente | Delivery | Data |
|-----|--------------|------------|-----|---|---------|---------------------|----------|------|
| ✓ | 870200091078 | 22/07/2020 | | | 100 | JADERSON DE ALMEIDA | | - |

Publicações ?

| RPI | Data RPI | Despacho | Img | Complemento do Despacho |
|------|------------|----------|-----|---|
| 2588 | 11/08/2020 | 39 | - | |
| 2587 | 04/08/2020 | 31 | - | Notificação de depósito (Protocolo: 870200091078 UF: WB Data: 22/07/2020 Hora: 10:40) |

Dados atualizados até 11/08/2020 - Nº da Revista: 2588

Faça uma busca! - <https://gru.inpi.gov.br/pePI/jsp/desenhos/DesenhoSearchAvancado.jsp>

Manual de DI



INSTITUTO NACIONAL DA PROPRIEDADE INDUSTRIAL

Busca:

Manual de Desenhos Industriais ^{1ª edição (jan/2019)}

O presente Manual tem por finalidade consolidar diretrizes e procedimentos de análise de desenhos industriais, bem como instruções para formulação de pedidos de registro e acompanhamento de processos, servindo, portanto, como referência para examinadores, procuradores e usuários em geral.

De acordo com a [Resolução INPI/PR nº 232/2019](#) que o instituiu, o Manual de Desenhos Industriais estará sujeito a atualizações periódicas, promovidas pelo Comitê Permanente de Aprimoramento dos Procedimentos e Diretrizes de exame (CPAPD).

Esta primeira edição do Manual de Desenhos Industriais fornece orientações necessárias ao depósito do pedido de registro e apresenta as diretrizes para o exame formal e para o exame técnico, bem como informações sobre o acesso aos demais serviços prestados pela Diretoria de Marcas, Desenhos Industriais e Indicações Geográficas (DIRMA) e pela Coordenação-Geral de Recursos e Processos Administrativos de Nulidade (CGREC).

Também é possível acessar a versão do Manual de Desenhos Industriais (1ª edição) no formato [PDF](#).

Manual de Desenhos Industriais

- 1 Disposições gerais
- 2 O que é considerado desenho industrial
- 3 Como formular pedido de registro ou petição de desenho industrial
- 4 Exame formal
- 5 Exame técnico
- 6 Concessão, manutenção e extinção do registro
- 7 Recursos e processos administrativos de nulidade
- 8 Transferência de direitos
- 9 Anotações e alterações diversas
- 10 Outros serviços
- Modelos
- Referências

1 Disposições gerais

Informações sobre acesso aos serviços prestados pela Diretoria de Marcas, Desenhos Industriais e Indicações Geográficas (DIRMA), retribuições, cumprimento de prazos, atendimento ao usuário, vistas de processo e demais normas de caráter geral.

► [Ver conteúdo...](#)

2 O que é considerado desenho industrial

Definição, natureza, formas de apresentação, princípios legais que regem o direito de desenhos industriais e modalidades de busca.

► [Ver conteúdo...](#)

3 Como formular pedido de registro ou petição de desenho industrial

Leia o Manual de Desenhos Industriais - <http://manualdedi.inpi.gov.br/projects/manual-de-desenho-industrial/wiki>

**QUAL A FORMA CORRETA DE
APRESENTAR UM PEDIDO?**

Formas de apresentação

- pode ser constituído de características **tridimensionais**, como a forma ou a superfície do objeto; (Configuração aplicada...)
- ou de características **bidimensionais**, como padrões, linhas ou cores. (Padrão ornamental aplicado...)

OBJETO TRIDIMENSIONAL

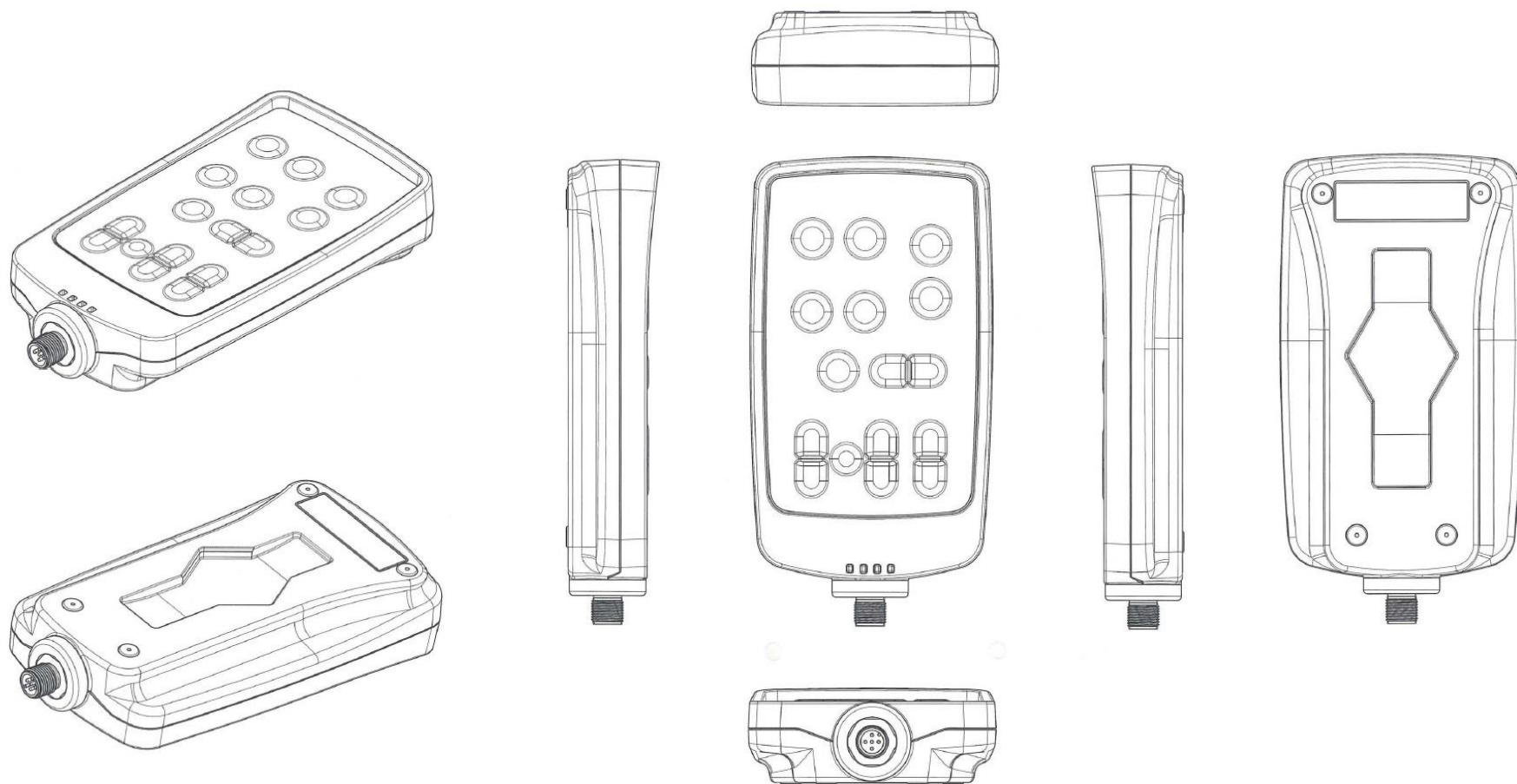

BR 30 2014 001580-0 | painel de controle

Bidimensionais

PADRÃO ORNAMENTAL APLICADO



DI 712778-5 | padrão ornamental aplicado em xícara

Bidimensionais

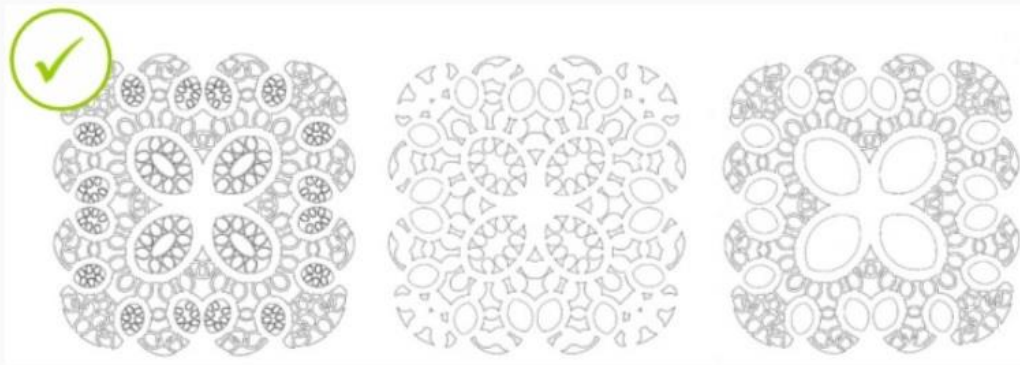

Ref.: DI 7001561-9.

Padrão ornamental aplicado em mobiliário.

Os padrões têm a mesma finalidade e são similares entre si, portanto, podem ser apresentados como variações configurativas no mesmo pedido.

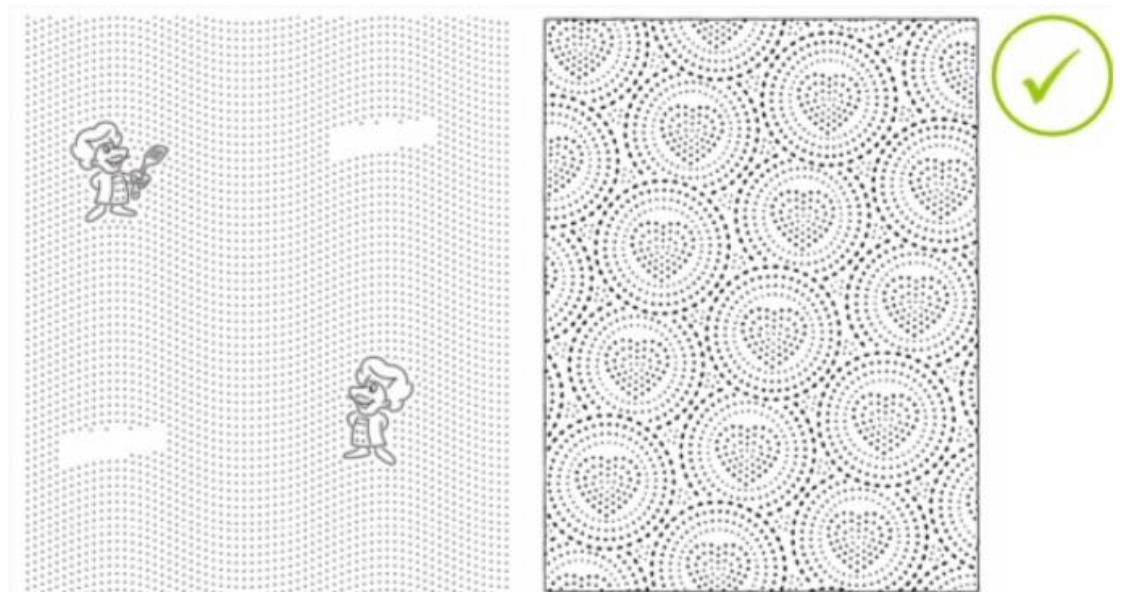

Ref.: BR 30 2014 001022-0 e DI 7103624-5.

Padrão ornamental aplicado em artigo / papel absorvente.

Exemplos de desenhos industriais bidimensionais representados apenas em vista planificada.

Conjunto de Figuras

“Nos pedidos de registro de configuração aplicada a objeto tridimensional, os **desenhos ou fotografias deverão representar o desenho industrial de maneira clara e suficiente**, em conformidade com o parágrafo do Art. 104 da LPI, **por meio de uma perspectiva e nas vistas ortogonais que se fizerem necessárias** à caracterização do objeto requerido (anterior, posterior, laterais, superior e inferior).”

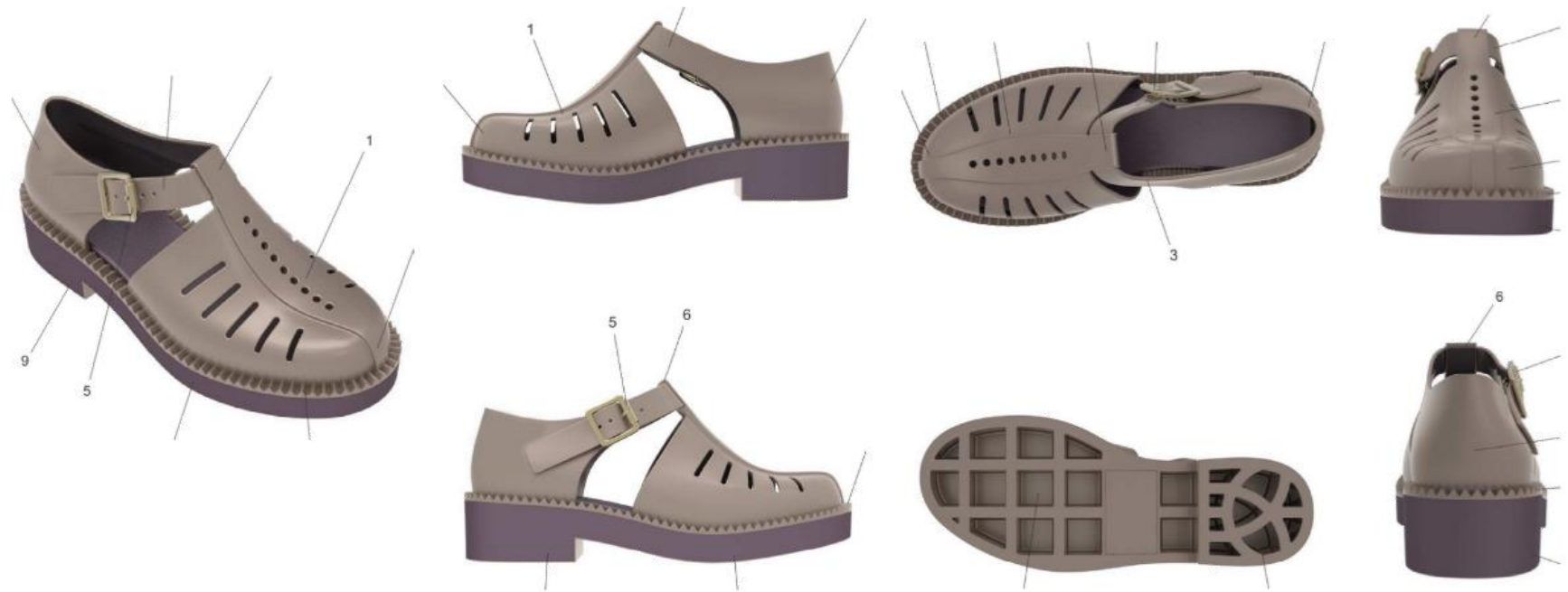

BR 30 2015 005780-0

Requerimento de depósito

- 1) **Relatório descritivo e reivindicações:** nos casos em que houver omissão de vistas ou apresentação de figuras meramente ilustrativas, o relatório descritivo e as reivindicações constituem documentos obrigatórios do pedido de registro.

Requerimento de depósito

2) **Desenhos/fotografias**: cada desenho ou fotografia deverá ser apresentado em uma folha, individualmente, com dimensões adequadas, nitidez e resolução gráfica suficientes para a plena compreensão do desenho industrial requerido, observado o mínimo de 300 dpi.

2.1) Os desenhos ou fotografias deverão ser numerados sequencialmente usando-se um padrão de dois algarismos. Caso o pedido contenha apenas um desenho industrial, a numeração deverá ser: Fig. 1.1, Fig. 1.2, Fig. 1.3, Fig. 1.4, Fig. 1.5, Fig. 1.6, Fig. 1.7.

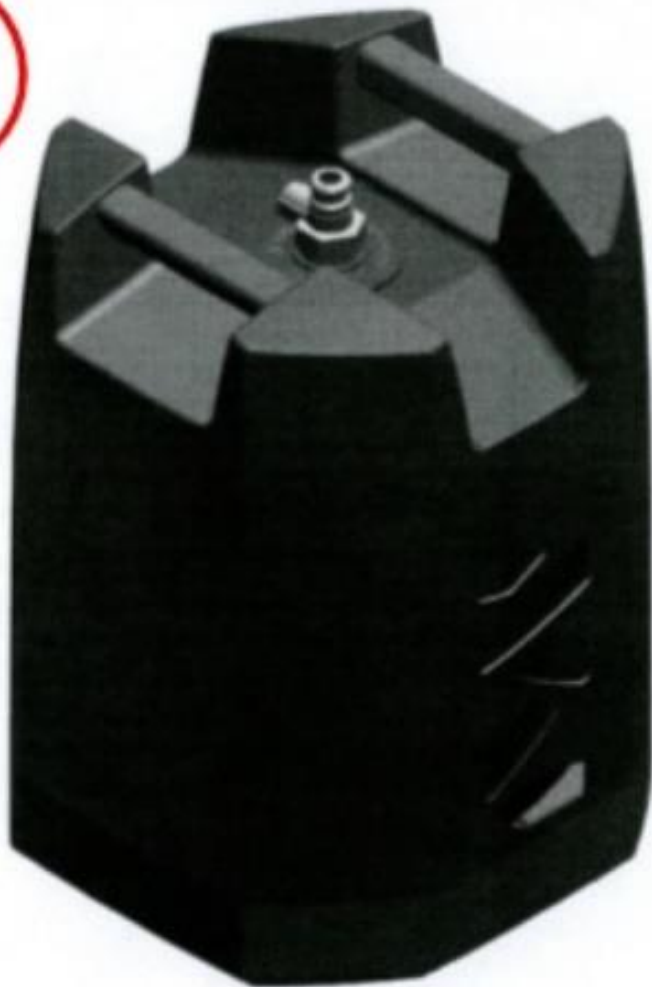

Ref.: BR 30 2015 001462-8.

Configuração aplicada em recipiente para gás.

A fotografia à esquerda possui resolução gráfica insuficiente, impossibilitando a aferição das formas.

Como acompanhar



BRASIL

Acesso à informação

Participe

Serviços

Legislação

Canais

Aumentar Fonte Tamanho Normal Diminuir Fonte Alto Contraste

Revista da Propriedade Industrial - Resolução nº 22/2013 de 18 de março de 2013

Acompanhe o andamento do seu pedido através da Publicação Oficial da versão completa, em pdf. Os formatos xml/txt contêm informações simplificadas da RPI, para uso através de aplicativos.

A partir do dia 31/01/17, RPI 2404, a publicação foi dividida em seções que correspondem aos serviços do INPI: Contratos de Tecnologia, Desenhos Industriais, Indicações Geográficas, Marcas, Patentes, Programa de Computador e Topografia de Circuitos Integrados.

[Clique aqui](#) para acessar a RPI 2202 extra - Normativos, de 19/03/13.

| NÚMERO REVISTA | DATA | SEÇÃO I COMUNICADOS | SEÇÃO II CONTRATOS DE TECNOLOGIA | SEÇÃO III DESENHOS INDUSTRIAIS | SEÇÃO IV INDICAÇÕES GEOGRÁFICAS | SEÇÃO V MARCAS | SEÇÃO VI PATENTES | SEÇÃO VII PROGRAMA DE COMPUTADOR | SEÇÃO VIII TOPOGRAFIA DE CIRCUITO INTEGRADO |
|----------------|------------|---------------------|----------------------------------|--------------------------------|---------------------------------|----------------|-------------------|----------------------------------|---|
| 2588 | 11/08/2020 | PDF | PDF TXT | PDF TXT | PDF | PDF XML | PDF TXT | PDF TXT | PDF |
| 2587 | 04/08/2020 | PDF | PDF TXT | PDF TXT | PDF | PDF XML | PDF TXT | PDF TXT | PDF |
| 2586 | 28/07/2020 | PDF | PDF TXT | PDF TXT | PDF | PDF XML | PDF TXT | PDF TXT | PDF |
| 2585 | 21/07/2020 | PDF | PDF TXT | PDF TXT | PDF | PDF XML | PDF TXT | PDF TXT | PDF |
| 2584 | 14/07/2020 | PDF | PDF TXT | PDF TXT | PDF | PDF XML | PDF TXT | PDF TXT | PDF |
| 2583 | 07/07/2020 | PDF | PDF TXT | PDF TXT | PDF | PDF XML | PDF TXT | PDF TXT | PDF |
| 2582 | 30/06/2020 | PDF | PDF TXT | PDF TXT | PDF | PDF XML | PDF TXT | PDF TXT | PDF |
| 2581 | 23/06/2020 | PDF | PDF TXT | PDF TXT | PDF | PDF XML | PDF TXT | PDF TXT | PDF |
| | | Buscar Comunicados | Buscar Contratos | Buscar Desenhos | Buscar Indicações | Buscar Marcas | Buscar Patentes | Buscar Programas | Buscar Topografia |

Códigos e Abreviações

Acompanhe as publicações na RPI e respeite os prazos legais - <http://revistas.inpi.gov.br/rpi/>

Por que proteger

EMBRAPA

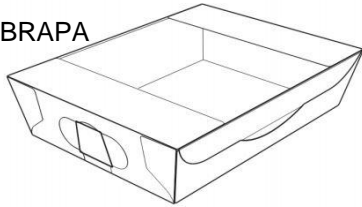

INT



Unisinos



USP



FURG

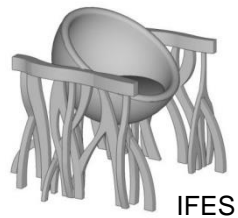

IFES

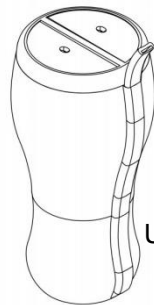

Univ. Passo Fundo



SENAI



UnB



IFBA



UFMG

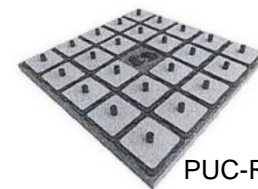

PUC-Rio



UF Lavras

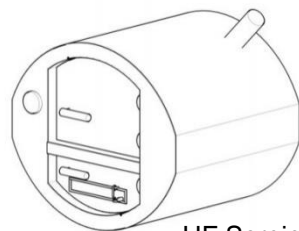

UF Sergipe

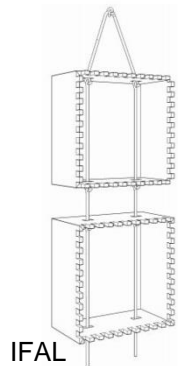

IFAL

Obrigado!

bemfica@inpi.gov.br

www.gov.br/inpi/pt-br/servicos/desenhos-industriais

Fonte: Apresentações de Beatriz Lopes, Ana Luiza Alecrim, Eduardo Rio e José Renato Gomes do INPI.